



VENTILACIÓN

# CAJA DE VENTILACIÓN CUBIC

Código Artículo: VCH/VCV  
15.05.2018

## INFORMACIÓN TÉCNICA

<b>Aplicaciones</b>	Renovación y aportación de aire.
<b>Tipología</b>	Caja de ventilación reforzada, con ventilador centrífugo de doble oído y motor a transmisión.
<b>Ventilador</b>	VCTM/TDA centrífugo de doble oído, con álabes hacia adelante (acción) y semireforzado (SR) o reforzado (R).
<b>Construcción</b>	Perfilería de aluminio o chapa galvanizada. Ventilador en bancada lineal, y amortiguadores de caucho o metálicos según modelo. Aislamiento termoacústico. Espuma de polietileno de célula cerrada de 10mm de espesor (Politec B-S3 Do). Junta elástica antivibratoria 45/60/45 de clasificación al fuego A1. Motor IE2 en base tensora acoplada a la bancada.
<b>Acabados</b>	Tapas laterales en chapa galvanizada practicables. Aspiración cerrada.

## MODELOS

Potencia	Ventilador SR					Ventilador R			
	9/9	10/10	12/12	15/15	18/18	20/20	22/22	25/25	30/28
0,5CV	•	•							
0,75CV	•	•	•						
1CV	•	•	•	•					
1,5CV	•	•	•	•	•				
2CV		•	•	•	•	•			
3CV			•	•	•	•	•		
4CV			•	•	•	•	•	•	
5,5CV					•	•	•	•	•
7,5CV						•	•	•	•
10CV							•	•	•
15 CV									•

## ACCESORIOS RECOMENDADOS

- Amortiguadores de techo, suelo o para soporte en pared.
- Variadores de frecuencia para regular las RPM.
- Interruptor parada de emergencia obligatorio.

## NORMATIVAS

- Normativa CE de seguridad de máquinas:** 2006/42/CEE.
- Eficiencia energética:** Directiva 640/2009 según norma IEC 60034-30.

## OPCIONALES

NORMATIVA	AISLAMIENTO ACÚSTICO SANDWICH	CONSTRUCCIÓN ESPECIAL	MOTOR MONOFÁSICO	LACADO ENVOLVENTE	DESMTABLE

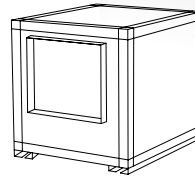

Horizontal

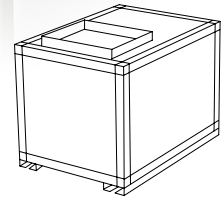

Vertical

## POSICIONES

<b>Horizontal</b>	Salida del aire horizontal.
<b>Vertical</b>	Salida del aire vertical.

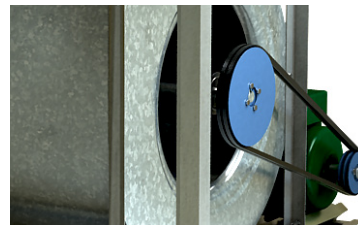

Detalle de los componentes de la transmisión.

## COMPONENTES

- Ventilador centrífugo VCTM/TDA de doble oído y álabes hacia adelante (acción).
- Cajas desde 9/9 hasta 18/18 = ventilador SR.
- Cajas desde 20/20 hasta 30/28 = ventilador R.
- Motor trifásico B3-IE2 con protección IP55.
- Correas trapeziales SPZ y poleas.
- Base tensora.
- Amortiguadores de caucho desde los modelos 9/9 hasta 18/18.
- Amortiguadores metálicos desde los modelos 20/20 hasta 30/28.

MORGUÍ CLIMA, S.L. se reserva el derecho de modificar sus productos y precios sin previo aviso. La garantía sólo cubre productos no utilizados y sin defectos causados por usos indebidos u ocasionados por el transporte.



VENTILACIÓN

# CAJA DE VENTILACIÓN CUBIC

Código Artículo: VCH/VCV  
15.05.2018

## MEDIDAS

### CUBIC Horizontal

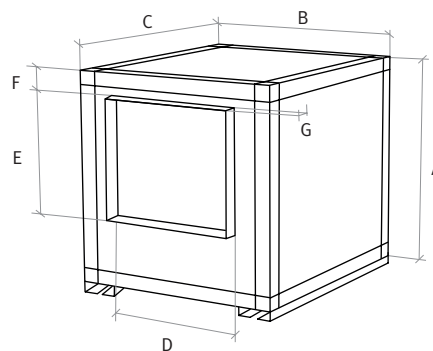
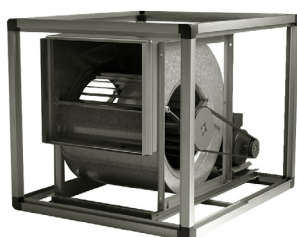

Modelo	A	B	C	D	E	F	G	Kg	Perfilería	Estructura Soporte
9/9	560	570	750	310	275	70	30	46	45	45X30
10/10	605	670	800	335	295	70	30	51	45	45X30
12/12	690	740	920	400	350	80	30	54	45	45X30
15/15	790	900	990	480	410	70	30	82	45	45X30
18/18	920	990	1.150	560	490	80	30	107	45	45X30
20/20	1.180	1.250	1.400	605	610	80	30	185	60	60X30
*22/22	1.230	1.300	1.480	657	694	60	30	270	60	60X30
*25/25	1.450	1.500	1.600	780	800	65	30	320	60	60X30
*30/28	1.650	1.700	1.850	885	940	100	20	410	60	60X30

\* Medidas a confirmar

### CUBIC Vertical

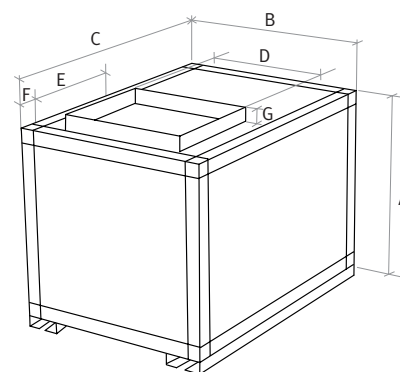
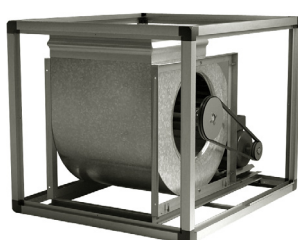

Modelo	A	B	C	D	E	F	G	Kg	Perfilería	Estructura Soporte
9/9	560	570	750	310	280	70	30	46	45	45X30
10/10	605	670	800	340	295	80	30	51	45	45X30
12/12	690	740	920	405	350	80	30	54	45	45X30
15/15	790	900	990	480	415	75	30	82	45	45X30
18/18	920	990	1.150	560	490	80	30	107	45	45X30
20/20	1.050	1.250	1.400	605	610	80	30	185	60	60X30
*22/22	1.120	1.300	1.480	657	694	80	30	270	60	60X30
*25/25	1.200	1.500	1.600	780	800	65	30	320	60	60X30
*30/28	1.420	1.700	1.850	905	950	65	30	410	60	60X30

\* Medidas a confirmar





# CAJA DE VENTILACIÓN CUBIC

Código Artículo: VCH/VCV  
15.05.2018

## CURVAS DE RENDIMIENTO

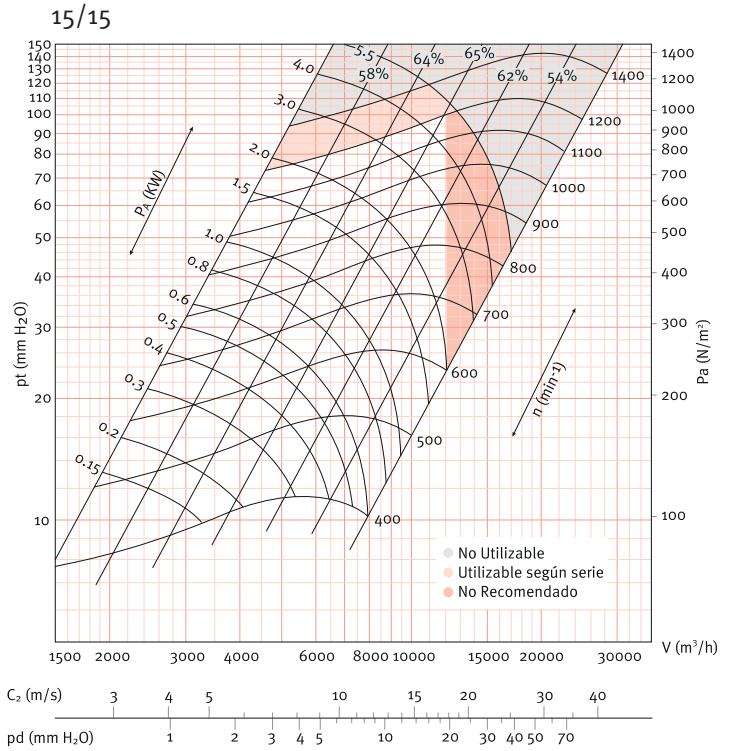
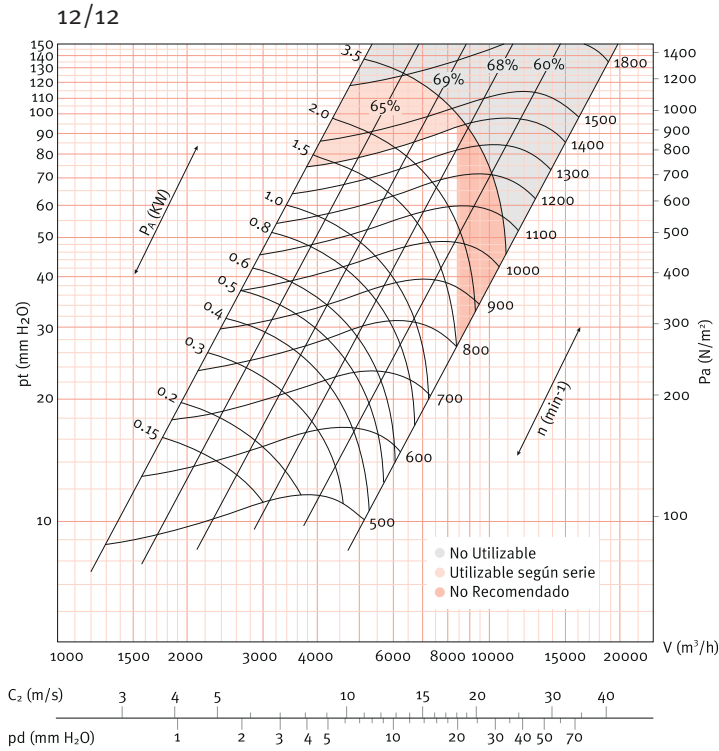
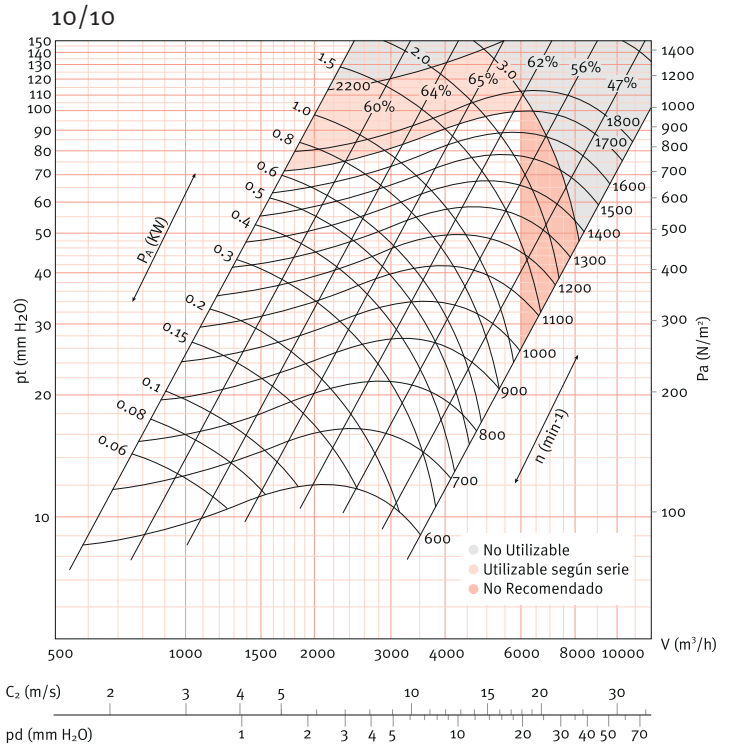
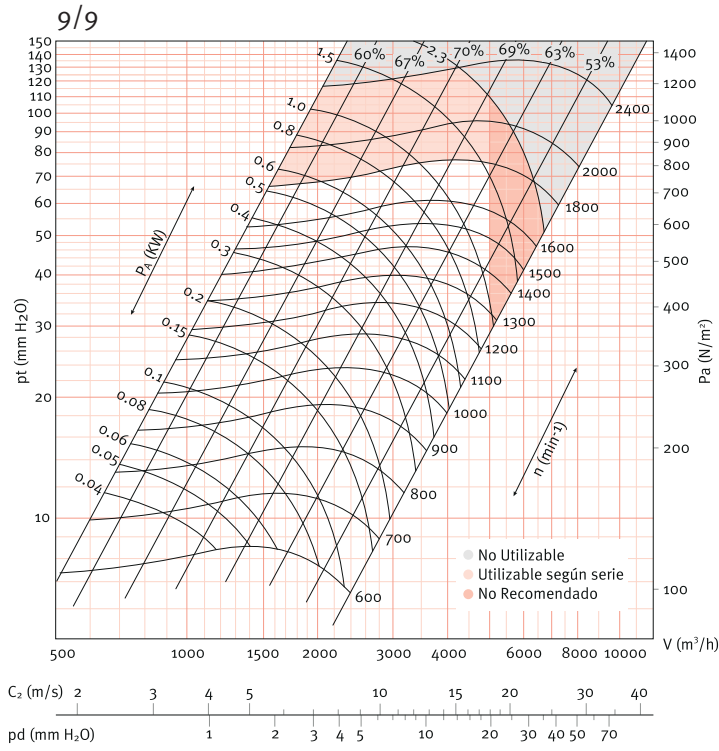

MORGUI CLIMA, S.L. se reserva el derecho de modificar sus productos y precios sin previo aviso. La garantía sólo cubre productos no utilizados y sin defectos causados por usos indebidos u ocasionados por el transporte.



Consulta más información técnica y las curvas de rendimiento de otros modelos en [www.morguiclimate.com](http://www.morguiclimate.com)



# CAJA DE VENTILACIÓN CUBIC

Código Artículo: VCH/VCV  
15.05.2018

## CURVAS DE RENDIMIENTO

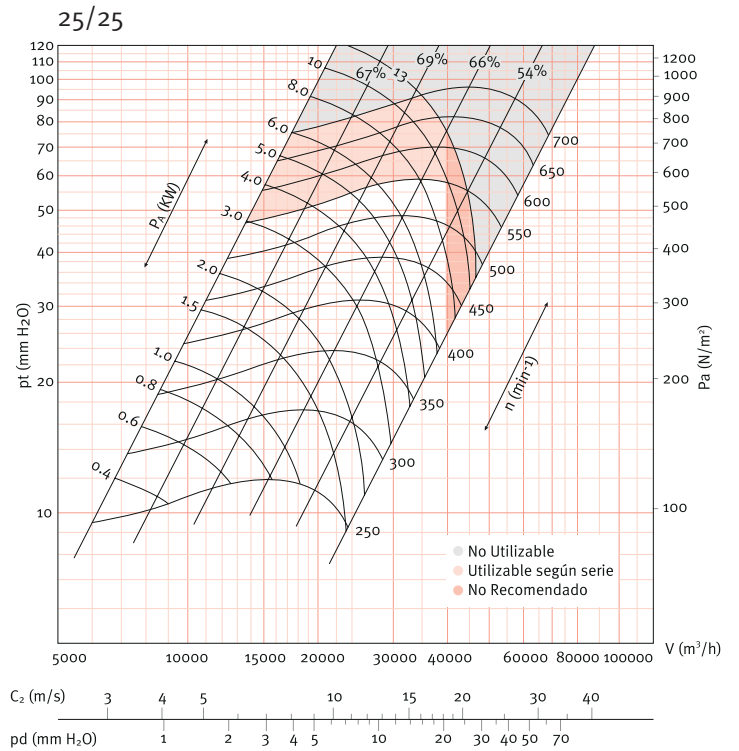
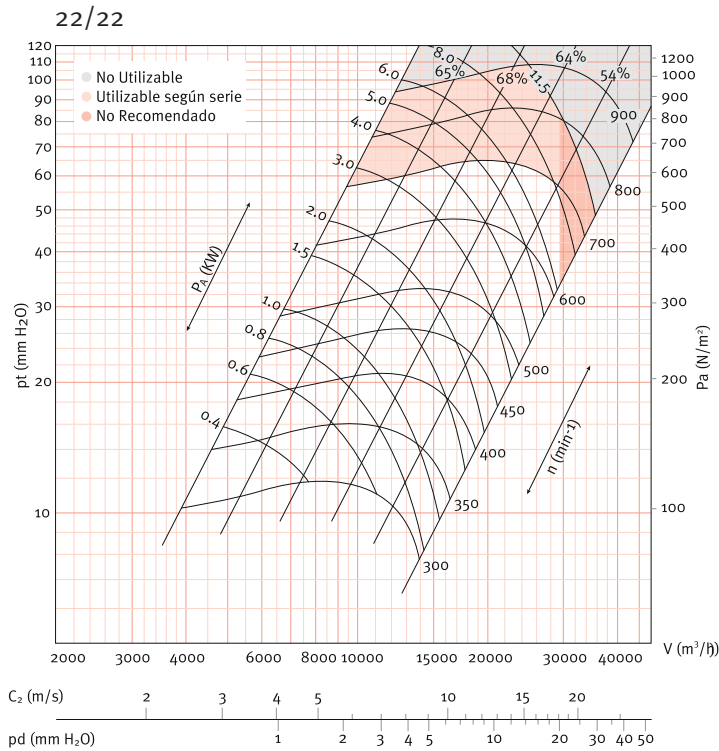
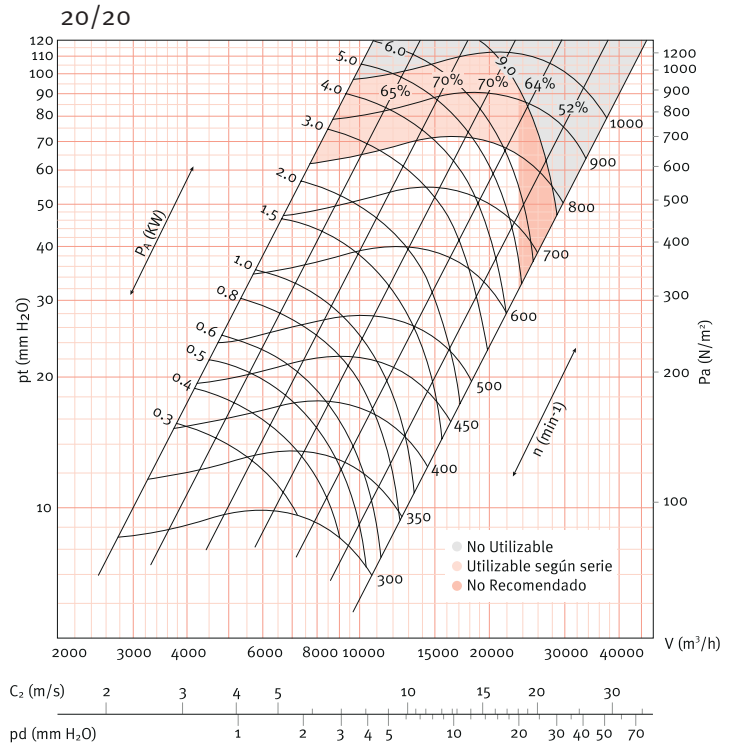
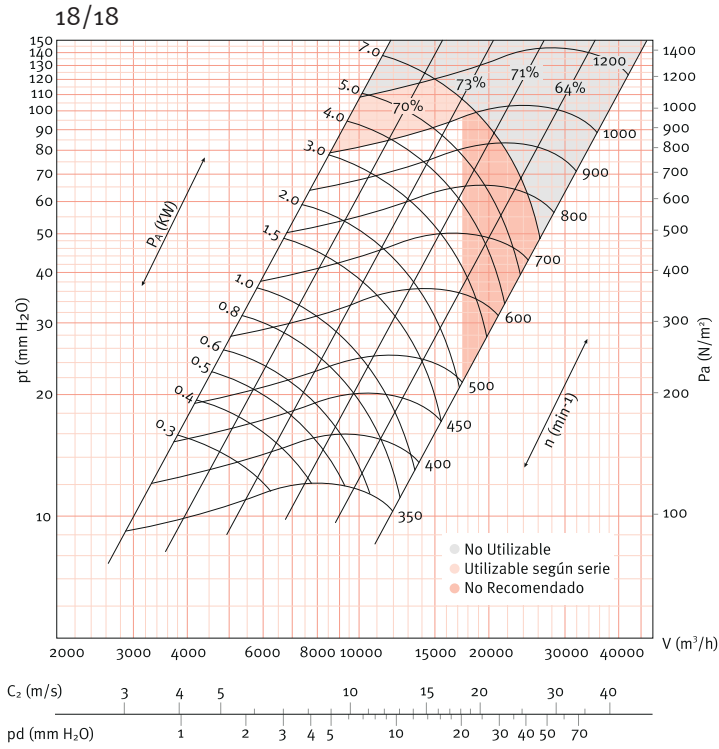

Consulta más información técnica y las curvas de rendimiento de otros modelos en [www.morguiclimate.com](http://www.morguiclimate.com)

MORGUI CLIMA, S.L. se reserva el derecho de modificar sus productos y precios sin previo aviso. La garantía sólo cubre productos no utilizados y sin defectos causados por usos indebidos u ocasionados por el transporte.



# CAJA DE VENTILACIÓN CUBIC

Código Artículo: VCH/VCV  
15.05.2018

## CURVAS DE RENDIMIENTO

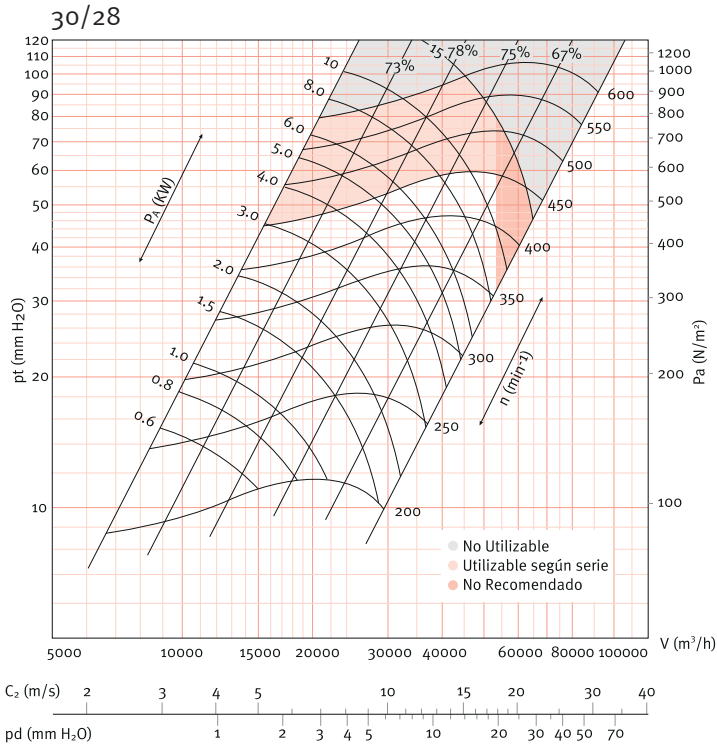

MORGUI CLIMA, S.L. se reserva el derecho de modificar sus productos y precios sin previo aviso. La garantía sólo cubre productos no utilizados y sin defectos causados por usos indebidos u ocasionados por el transporte.



Consulta más información técnica y las curvas de rendimiento de otros modelos en [www.morguiclimate.com](http://www.morguiclimate.com)